

a) Verlängerung durch Unterscheidung zwischen Befehls- und Datenzugriffen

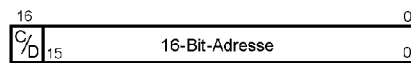

b) Weitere Verlängerung durch Unterscheidung zwischen Anwender- und Systemzustand

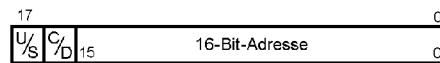

c) Verlängerung durch Bankregister

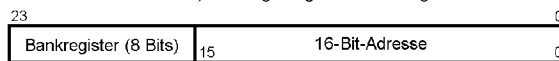

d) Verlängerung eines Abschnitts aus dem Adreßraum durch Bankregister

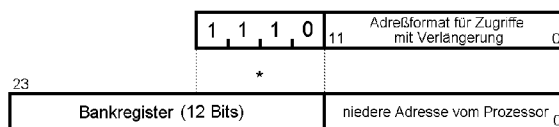

\*: Dieser Abschnitt der Prozessor-Adresse wird beim Zugriff aus dem Bankregister ersetzt

e) Mehrere Bankregister für verschiedene Zugriffe

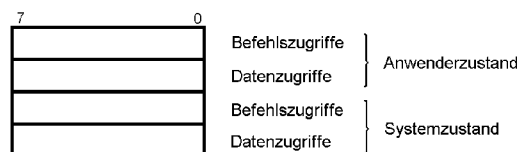

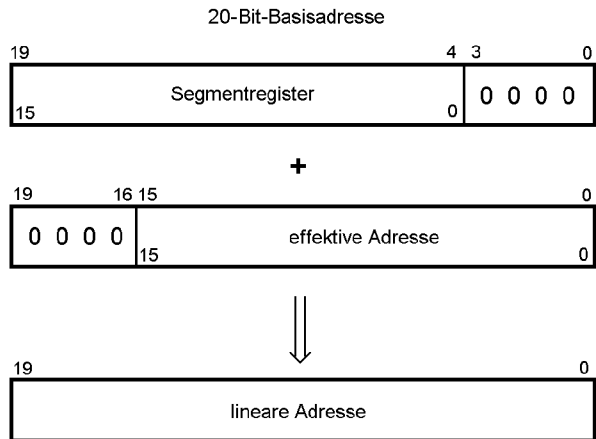
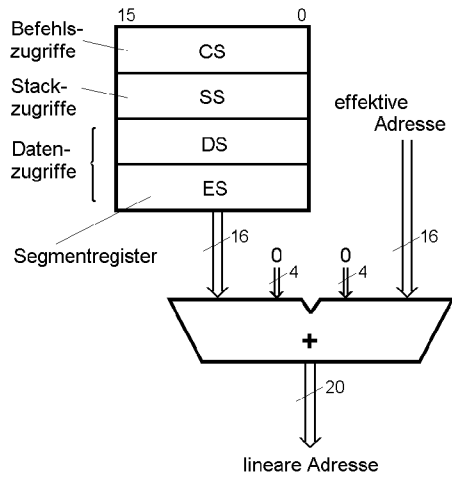

a) vollständige

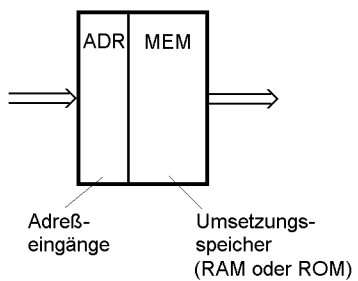

b) teilweise Umsetzung

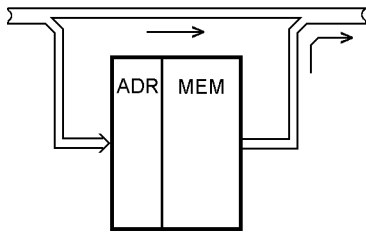

Beispiel: ankommende Adresse

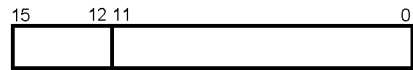

abgehende Adresse:

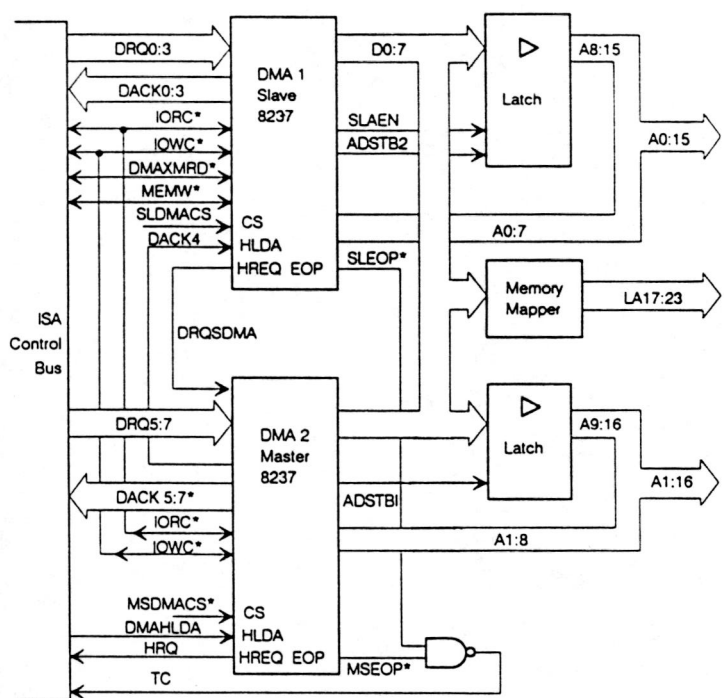
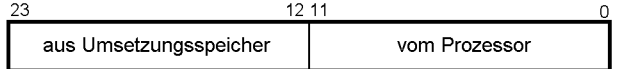

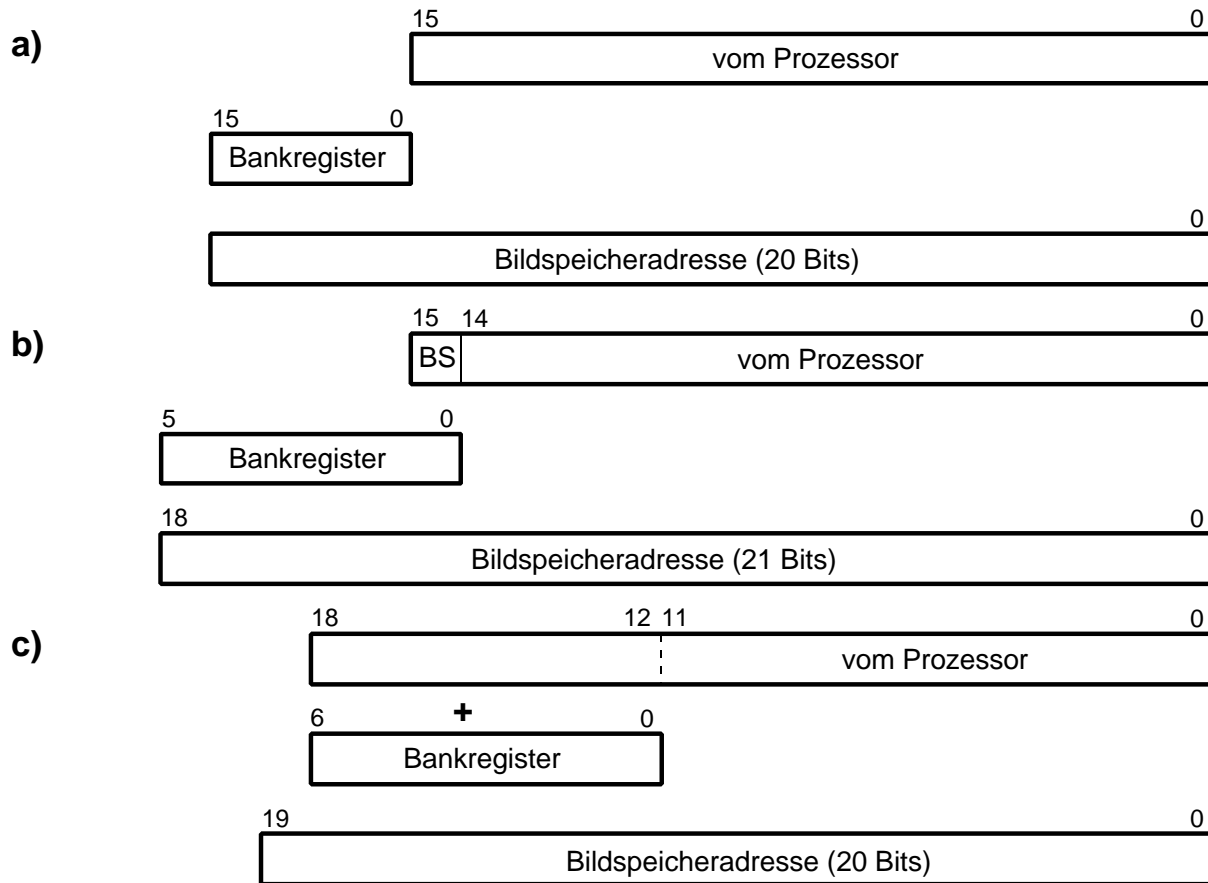

Speicheraufteilung:

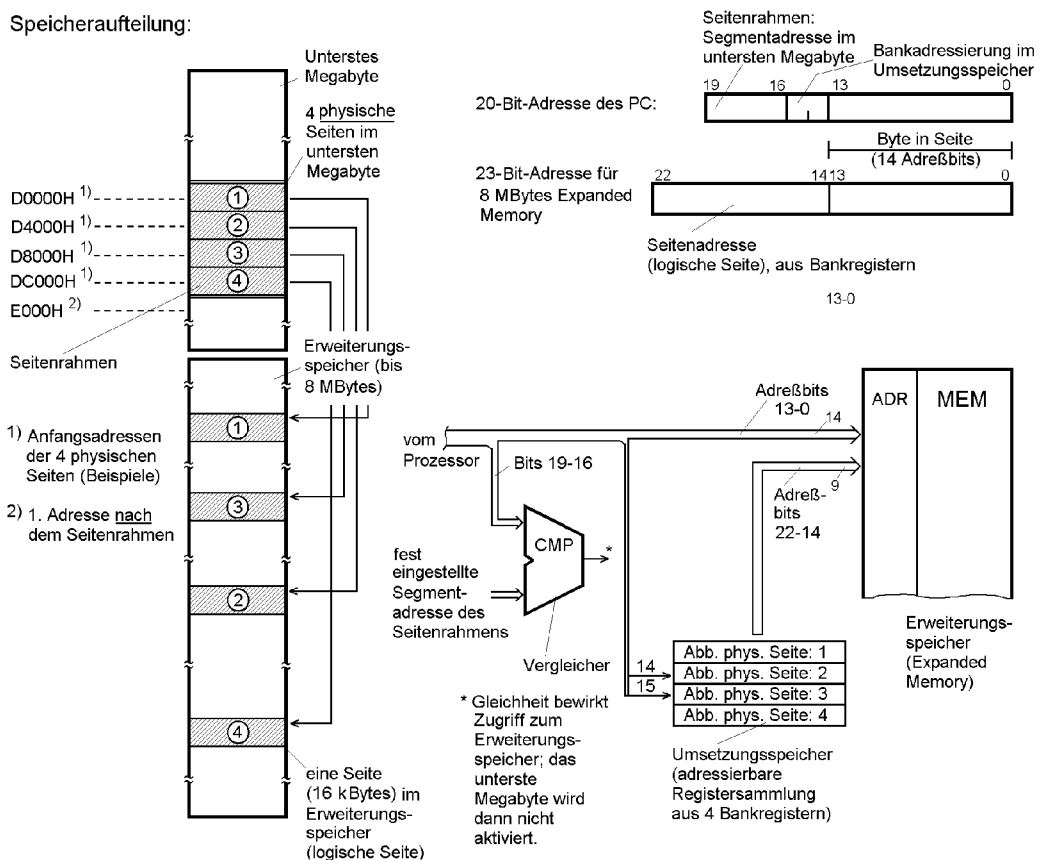

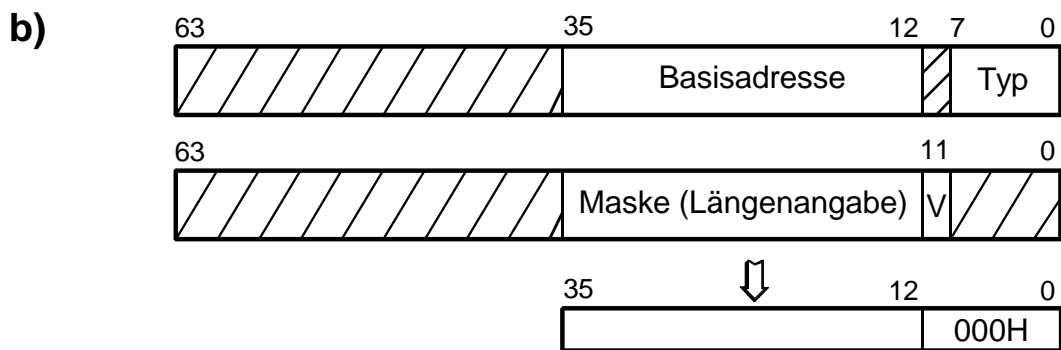
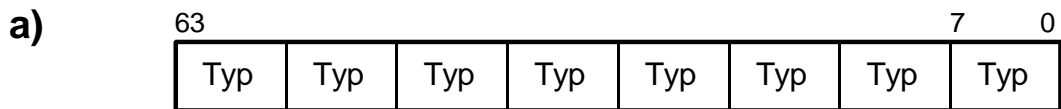
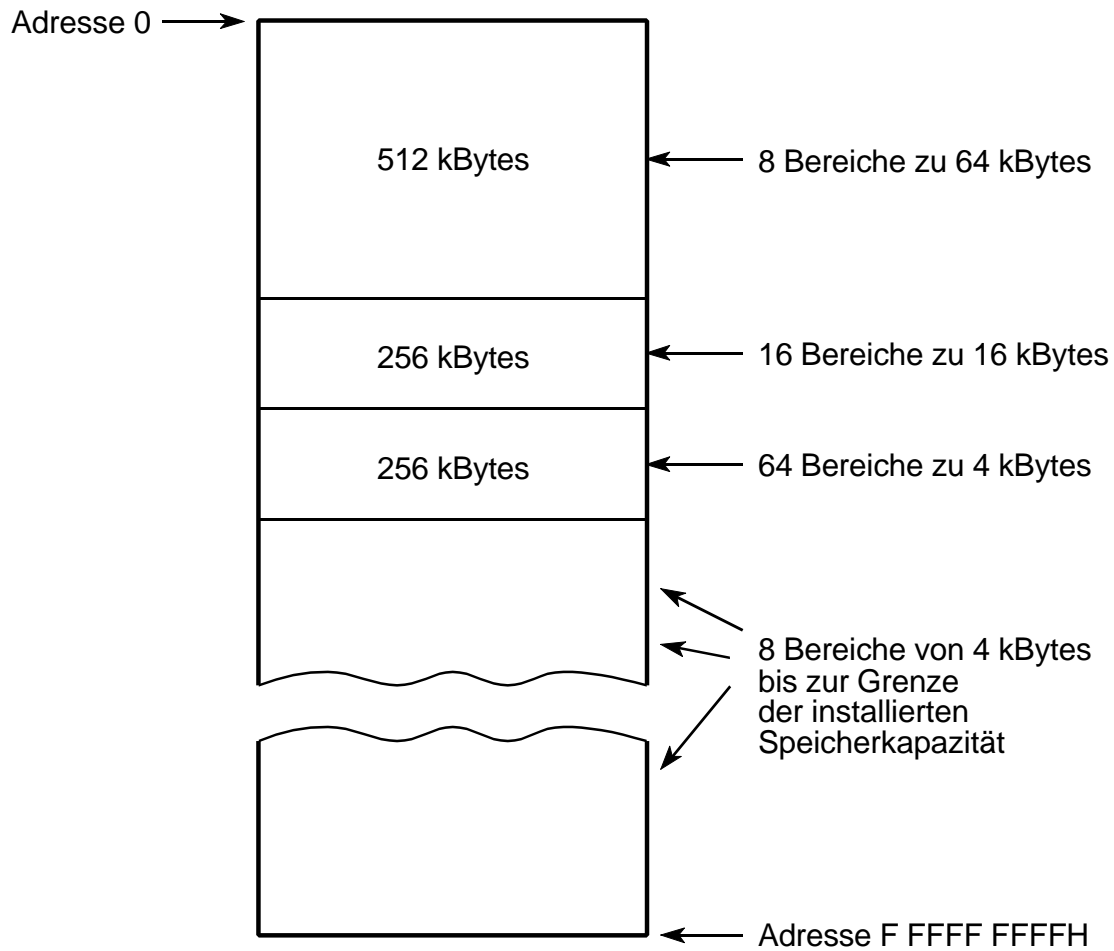

: reserviert

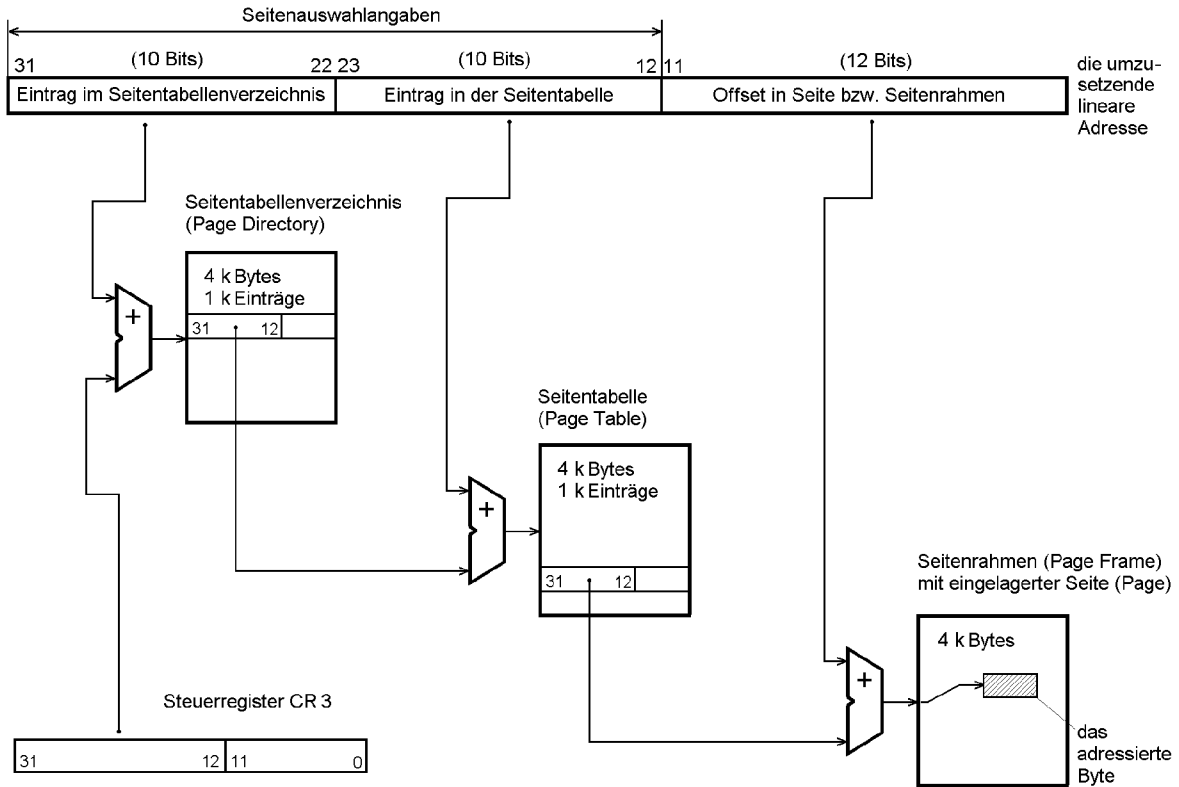

Diese (sehr teure) Anordnung . . .

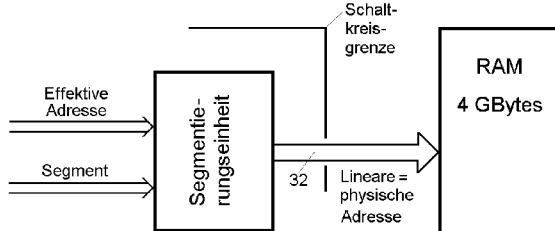

Kleiner RAM,  
beispielsweise  
4 MBytes

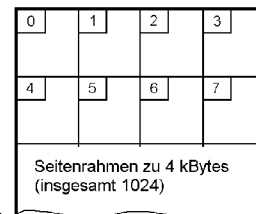

. . . wird ersetzt (nachgebildet) durch einen  
seitenorientierten virtuellen Speicher.

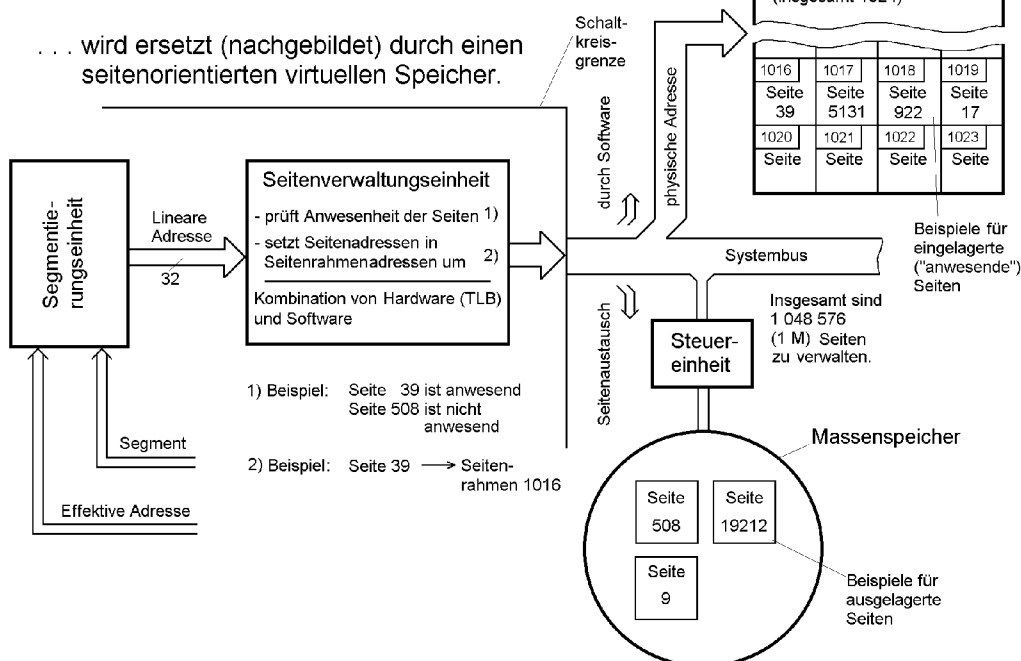

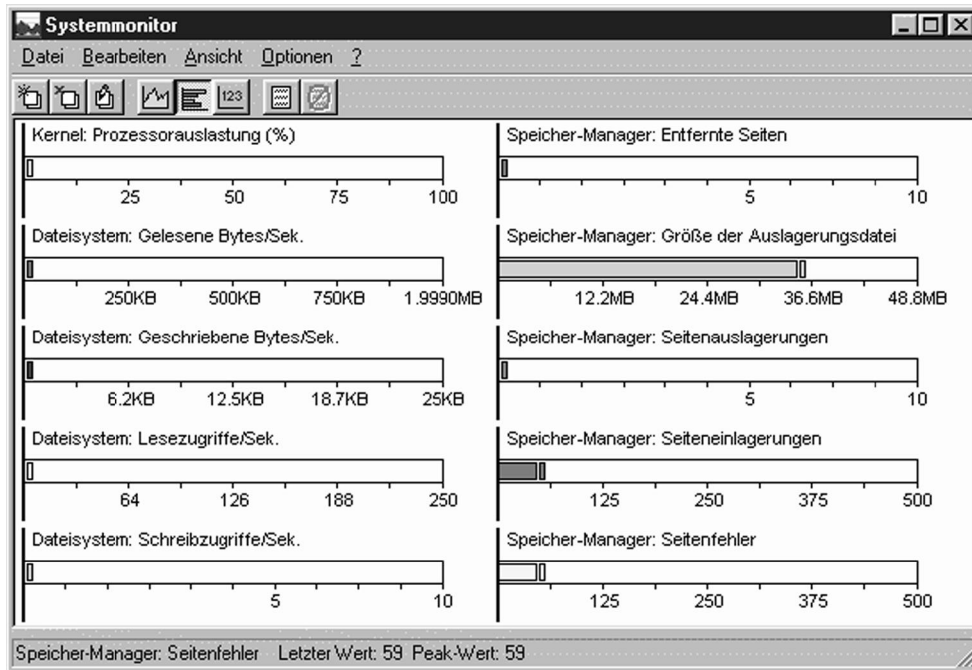

**Virtueller Arbeitsspeicher**

! Diese Einstellungen, die die Systemleistung negativ beeinflussen können, sollten nur von erfahrenen Benutzern und Systemadministratoren geändert werden.

Virtueller Arbeitsspeicher

- Windows verwaltet die Einstellungen für den virtuellen Speicher (empfohlen)
- Es gelten benutzerdefinierte Einstellungen für den virtuellen Speicher

Festplatte: C:\ 6782 MB frei

Minimum: 0

Maximum: Kein Maximum

Virtuellen Speicher deaktivieren (nicht empfohlen)

OK Abbrechen

Detailed description: This is the 'Virtual Memory' settings dialog box in Windows. It has a title bar with a question mark and a close button. A warning icon and text state: 'Diese Einstellungen, die die Systemleistung negativ beeinflussen können, sollten nur von erfahrenen Benutzern und Systemadministratoren geändert werden.' Below this, the 'Virtueller Arbeitsspeicher' section contains two radio buttons. The first is selected and labeled 'Windows verwaltet die Einstellungen für den virtuellen Speicher (empfohlen)'. The second is 'Es gelten benutzerdefinierte Einstellungen für den virtuellen Speicher'. Under the selected option, there are three settings: 'Festplatte' is a dropdown menu showing 'C:\ 6782 MB frei'; 'Minimum' is a spin box set to '0'; 'Maximum' is a dropdown menu set to 'Kein Maximum'. At the bottom of this section is a checkbox 'Virtuellen Speicher deaktivieren (nicht empfohlen)' which is unchecked. At the very bottom of the dialog are 'OK' and 'Abbrechen' buttons.

